

# REHAU INTELIO 80

ТЕХНИЧЕСКАЯ ИНФОРМАЦИЯ  
СЕЧЕНИЯ ПРОФИЛЕЙ



# REHAU INTELIO 80

## СЕЧЕНИЯ ПРОФИЛЕЙ

### Содержание

Профили коробок . . . . .	2
Профили импостов / поперечин . . . . .	4
Профили створок . . . . .	5
Детали для механических соединений, аксессуары . . . . .	10
Комплектующие для сборки дверей . . . . .	12
Шаблоны . . . . .	14
Армирование . . . . .	15
Список артикулов . . . . .	19
Условные обозначения . . . . .	21

# REHAU INTELIO 80

## СЕЧЕНИЯ ПРОФИЛЕЙ

### Профили коробок

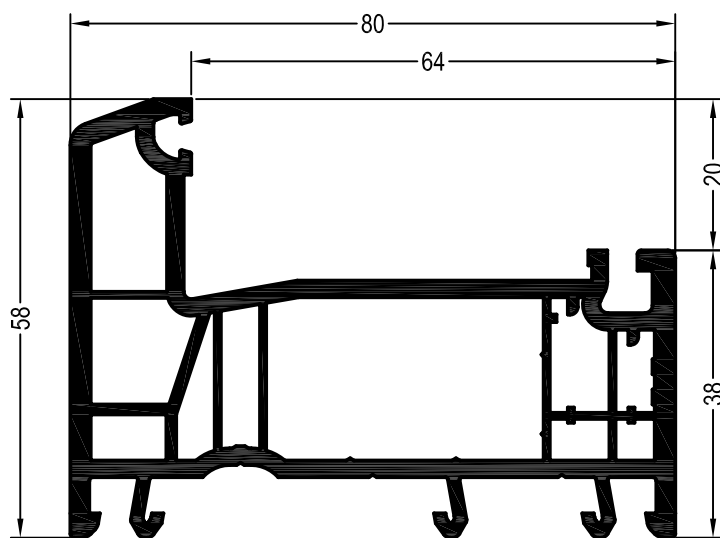

Коробка 58



1537700 

1567700 

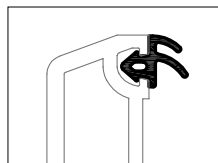

 24

Уплотнения остекления: см. „Указания по остеклению“



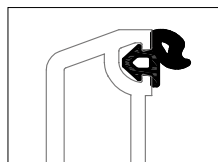

	1864952
	1865530
	1835171

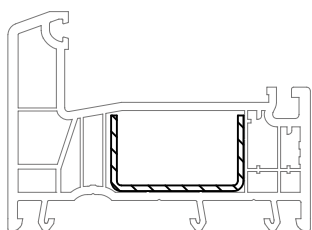

	1884952
	1865535



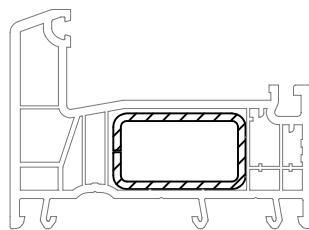

35 x 20

	<b>1245536</b>
	1,5
lx	2
ly	0,42
	6



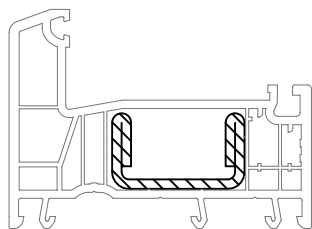

35 x 20

	<b>1239583</b>	<b>1261709 @</b>
	1,5	2
lx	2,3	2,9
ly	0,98	1,2
	6	6



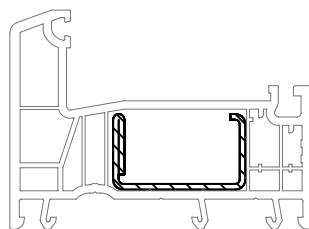

35 x 20

	<b>1245526</b>
	2,5
lx	4,2
ly	0,89
	6



35 x 20

	<b>1261831@</b>	<b>1261841</b>
	1,5	2
lx	2,5	3,1
ly	0,56	0,69
	6	6

# REHAU INTELIO 80

## СЕЧЕНИЯ ПРОФИЛЕЙ

### Профили коробок

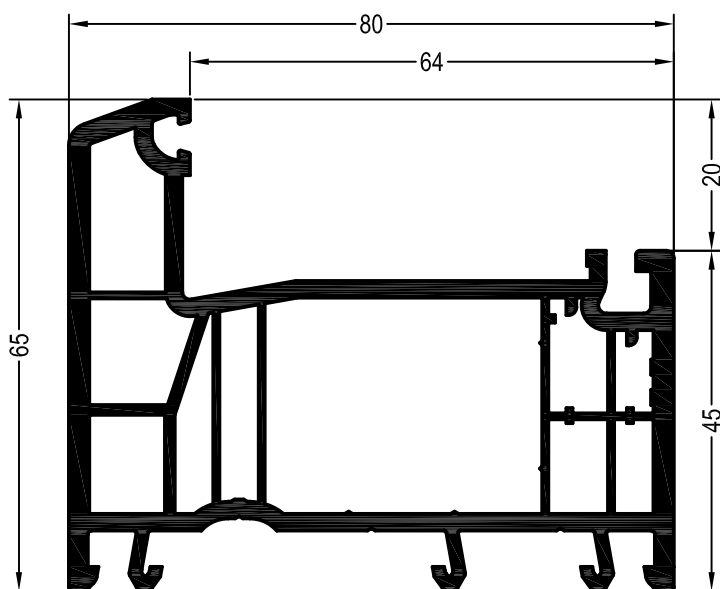

Коробка 65



1537710 

1567710 

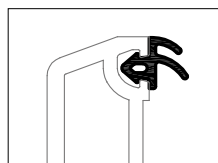

 24

Уплотнения остекления: см. „Указания по остеклению“



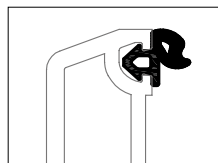

	1864952
	1865530
	1835171

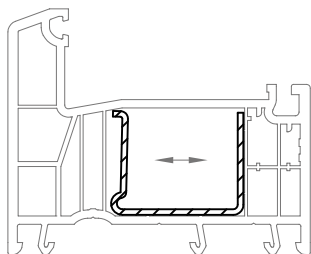

	1884952
	1865535



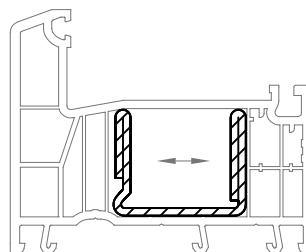

35 x 28

	<b>1244506</b>
	1,5
lx	2,5
ly	1,1
	6



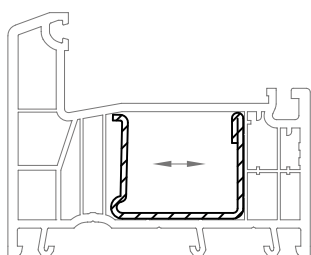

35 x 28

	<b>1244536</b>
	2
lx	5,0
ly	2,0
	6



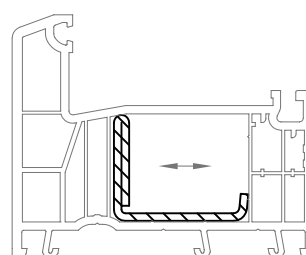

35 x 28

	<b>1244516</b>	<b>1244526</b>
	1,5	2
lx	2,7	3,4
ly	1,3	1,7
	6	6



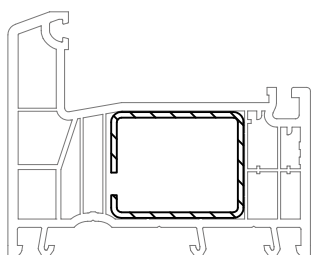

35 x 28

	<b>1244546@</b>
	1,5
lx	2,2
ly	1,3
	6



35 x 28

	<b>1237091</b>	<b>1249934@</b>
	1,5	2
lx	2,8	3,5
ly	2,1	2,7
	6	6

# REHAU INTELIO 80

## СЕЧЕНИЯ ПРОФИЛЕЙ

### Профили импостов / поперечин

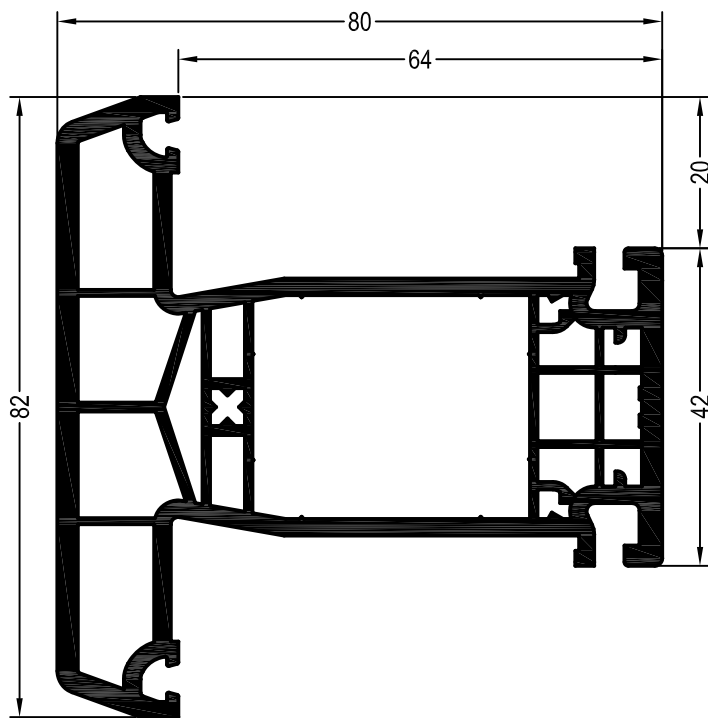

Импост 82



1537780 

1567780 

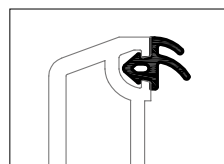

 24

Уплотнения остекления: см.  
„Указания по остеклению“



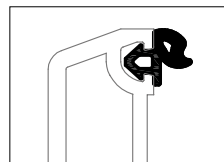

	1864952
	1865530
	1835171

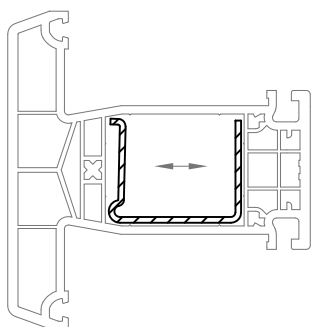

	1884952
	1865535



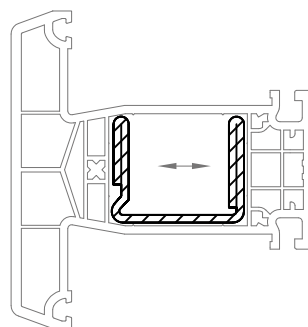

35 x 28

	<b>1244506</b>
	1,5
lx	2,5
ly	1,1
	6



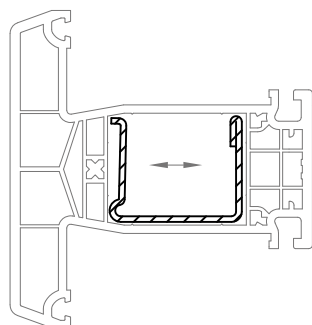

35 x 28

	<b>1244536</b>
	2
lx	5,0
ly	2,0
	6



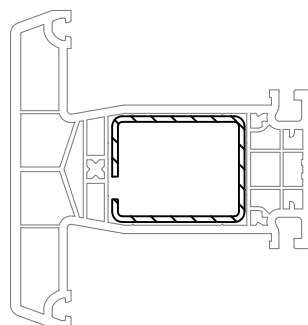

35 x 28

	<b>1244516</b>	<b>1244526</b>
	1,5	2
lx	2,7	3,4
ly	1,3	1,7
	6	6



35 x 28

	<b>1237091</b>	<b>1249934@</b>
	1,5	2
lx	2,8	3,5
ly	2,1	2,7
	6	6

# REHAU INTELIO 80

## СЕЧЕНИЯ ПРОФИЛЕЙ

### Профили створок

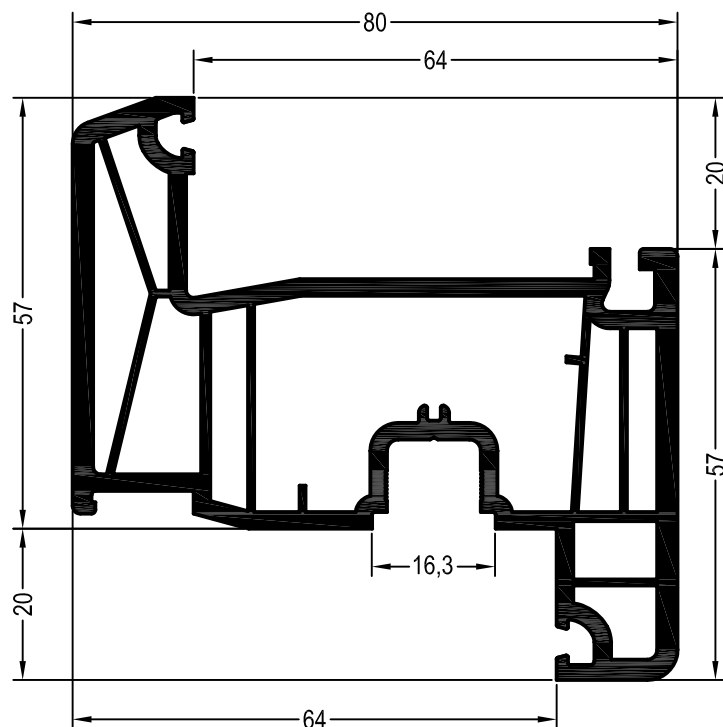

Створка Z57



1537740 

1567740 

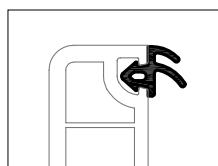

 24

Уплотнения остекления: см. „Указания по остеклению“



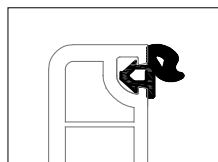

	1864952
	1865530
	1835171

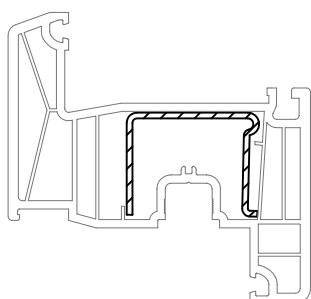

	1884952
	1865535



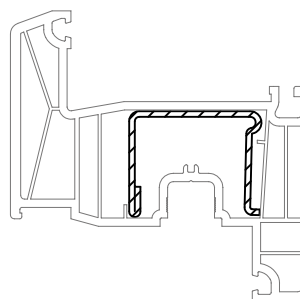

35 x 28

	<b>1244506</b>
	1,5
lx	2,5
ly	1,1
	6



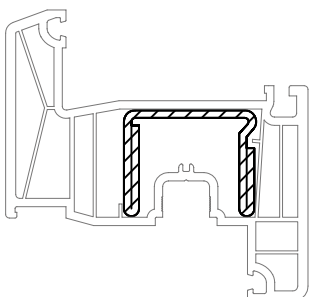

35 x 28

	<b>1244516</b>	<b>1244526</b>
	1,5	2
lx	2,7	3,4
ly	1,3	1,7
	6	6



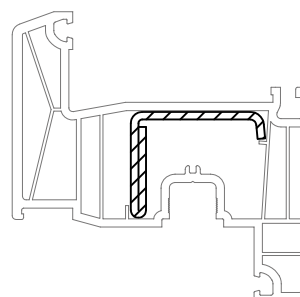

35 x 28

	<b>1244536</b>
	2
lx	5,0
ly	2,0
	6



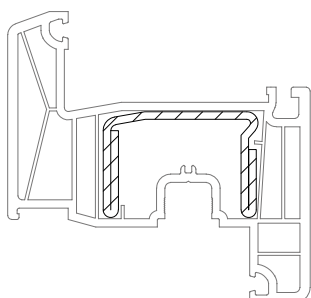

35,5 x 28

	<b>1244546@</b>
	2
lx	2,2
ly	1,3
	6



41 x 28

	<b>1352512@</b>
	2
lx	7,1
ly	2,1
	6

# REHAU INTELIO 80

## СЕЧЕНИЯ ПРОФИЛЕЙ

### Профили створок

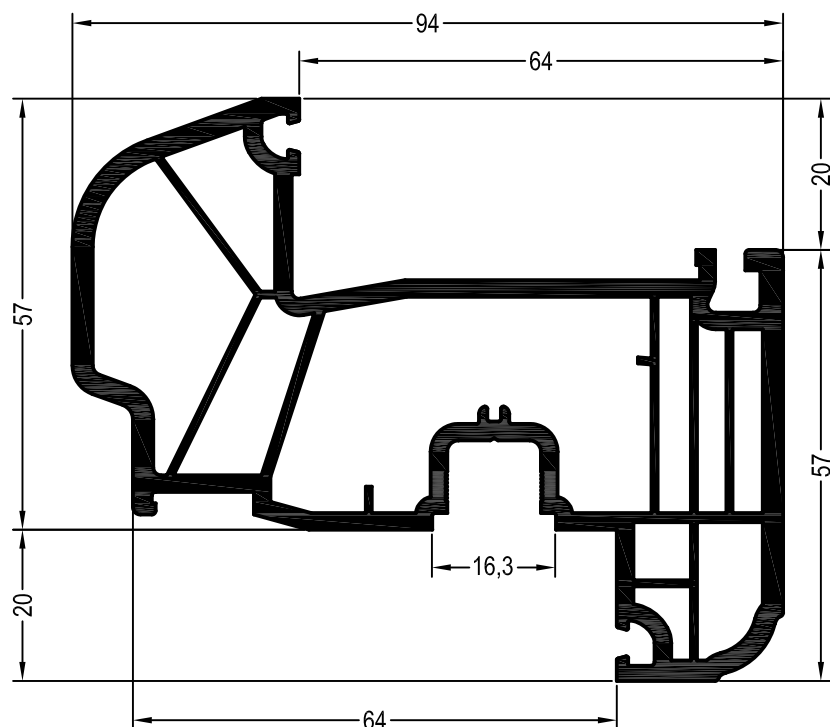

Створка R57



1537750 

1567750 

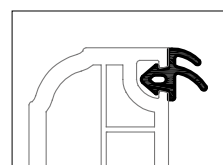

 24

Уплотнения  
остекления: см.  
„Указания по  
остеклению“



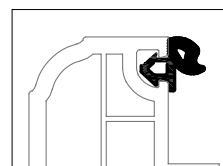

	1864952
	1865530
	1835171

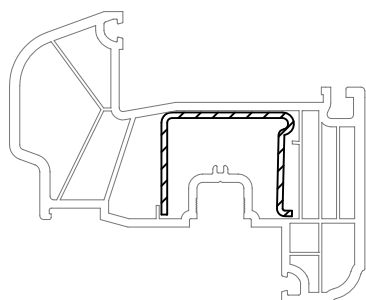

	1884952
	1865535



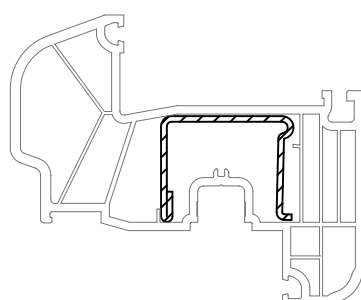

35 x 28

	<b>1244506</b>
	1,5
lx	2,5
ly	1,1
	6



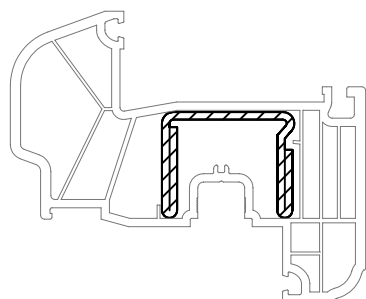

35 x 28

	<b>1244516</b>	<b>1244526</b>
	1,5	2
lx	2,7	3,4
ly	1,3	1,7
	6	6



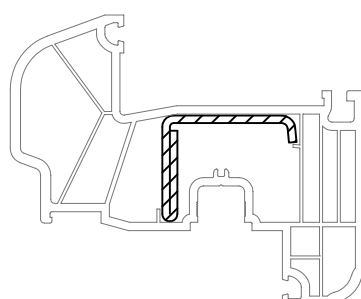

35 x 28

	<b>1244536</b>
	2
lx	5,0
ly	2,0
	6



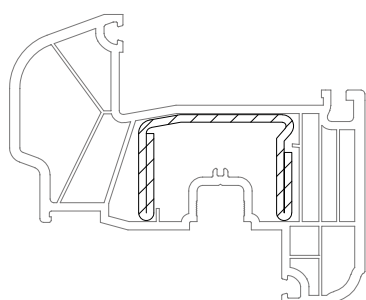

35,5 x 28

	<b>1244546@</b>
	2
lx	2,2
ly	1,3
	6



41 x 28

	<b>1352512@</b>
	2
lx	7,1
ly	2,1
	6



# REHAU INTELIO 80

## СЕЧЕНИЯ ПРОФИЛЕЙ

### Профили створок

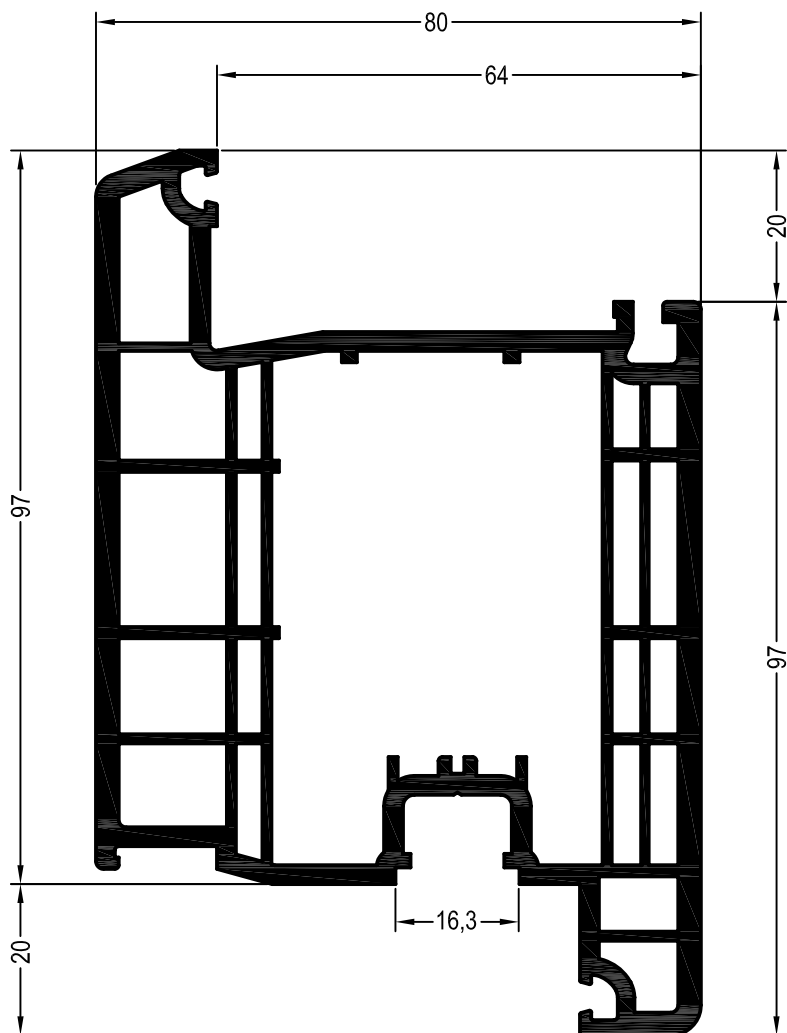

Створка двери Z

1537810 



1567810 

 13

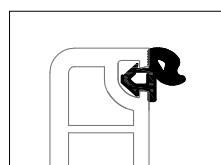
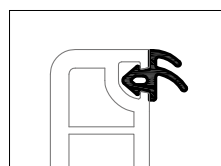

Поставка с сентября 2018.

Уплотнения  
остекления: см.  
„Указания по  
остеклению“





	1864952
	1865530
	1835171

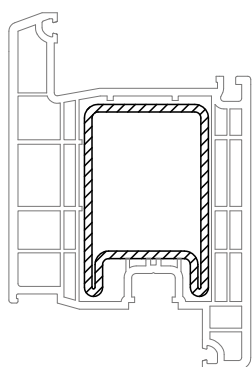

	1884952
	1865535



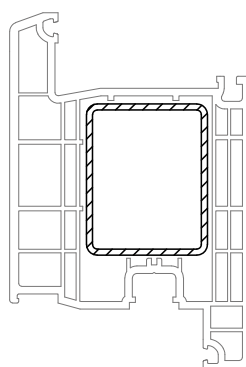

41 x 63,5

	1241776	1246310@
	2,5	отверстия со стороны
lx	14,5	замка,
ly	24,7	высота ручки: 1020 мм
	6	2,4



40 x 50

	1251886	1245963
	2,0	отверстия со стороны
lx	8,5	замка,
ly	12	высота ручки: 1020 мм
	6	2,4

# REHAU INTELIO 80

## СЕЧЕНИЯ ПРОФИЛЕЙ

### Профили створок

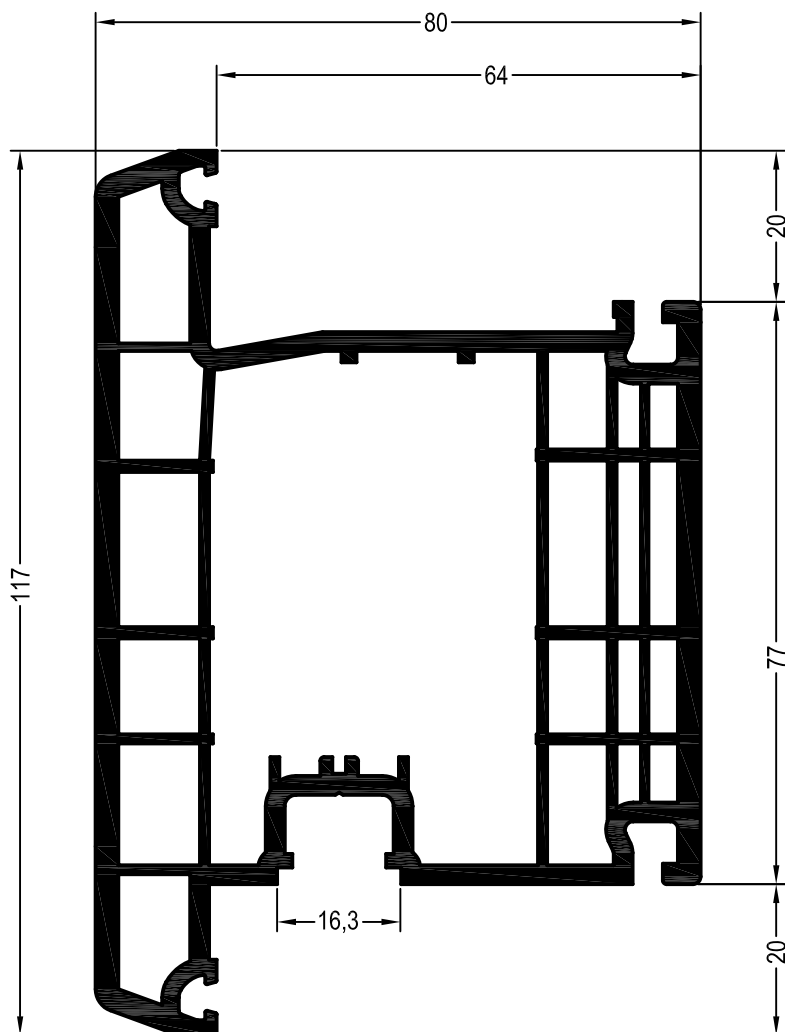

Створка двери Т

1537820 



1567820 

 13

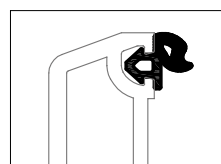
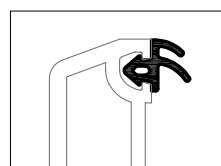

Поставка с сентября 2018.

Уплотнения  
остекления: см.  
„Указания по  
остеклению“





	1864952
	1865530
	1835171

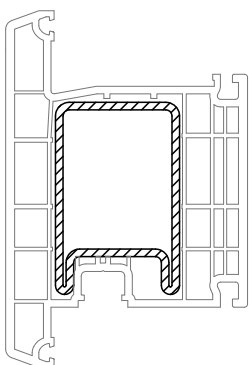

	1884952
	1865535



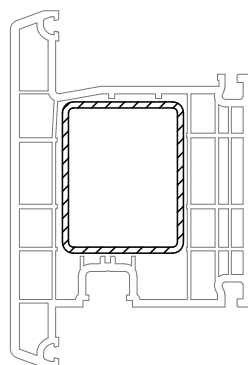

41 x 63.5

	1241776	1246310@
	2,5	отверстия со стороны
lx	14,5	замка,
ly	24,7	высота ручки: 1020 мм
	6	2,4



40 x 50

	1251886	1245963
	2,0	отверстия со стороны
lx	8,5	замка,
ly	12	высота ручки: 1020 мм
	6	2,4

# REHAU INTELIO 80

## СЕЧЕНИЯ ПРОФИЛЕЙ

### Комплектующие для безимпостных окон

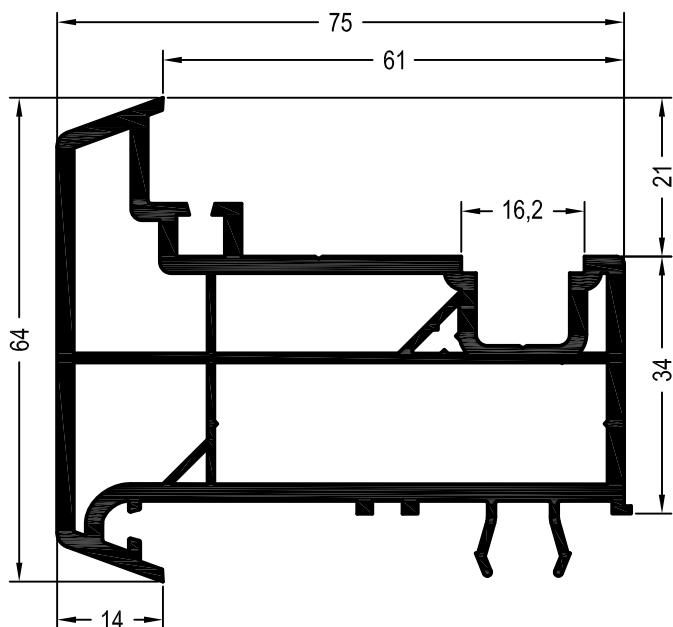

Ложный импост

1537800

1567800

24

Поставка с сентября 2018.

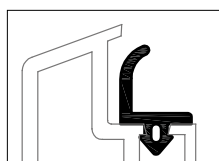

	1864940
	1865650
	1835181

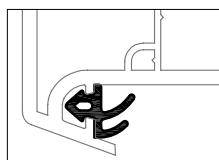

	1864952
	1865530
	1835171

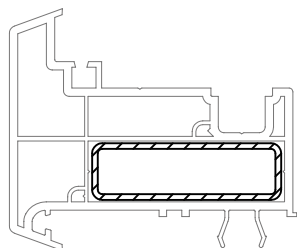

50 x 15

	1222065
	1,5
lx	4,9
ly	0,7
	6

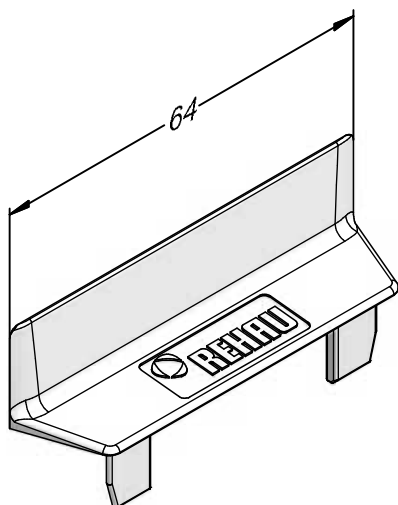

Колпачок торцевой ложного импоста внешний

ASA

1358206

100

Поставка с сентября 2018.

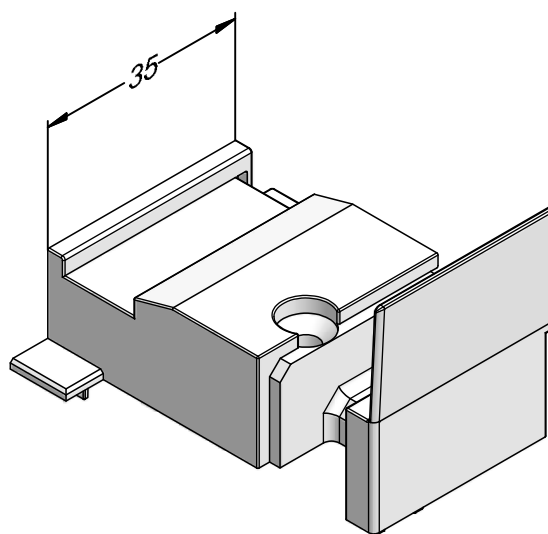

Колпачок торцевой ложного импоста внутренний

1358207

100

1358208

100

Поставка с сентября 2018.

# REHAU INTELIO 80

## СЕЧЕНИЯ ПРОФИЛЕЙ

Детали для механически соединяемых аксессуаров

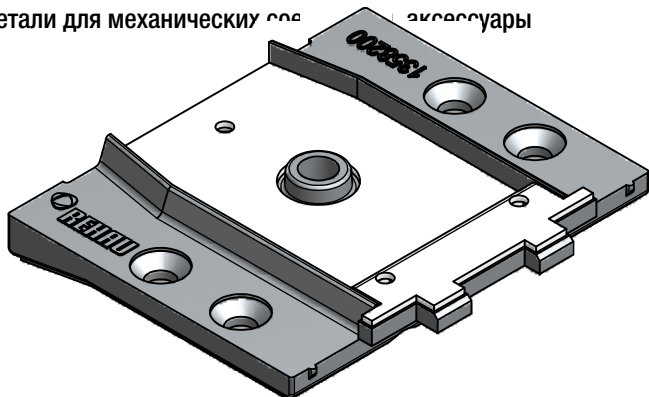

Механический соединитель импоста 82

Цинковое литье

**1358200** 

 100

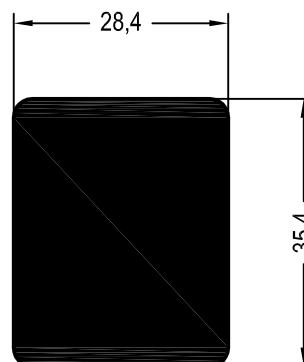

Механический соединитель для импоста 82 универсальный

**1260448** 

 2

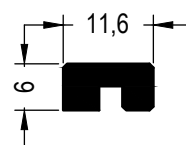

Профиль фиксирующий

**1241957** 

 36

# REHAU INTELIO 80

## СЕЧЕНИЯ ПРОФИЛЕЙ

### Детали для механических соединений, аксессуары

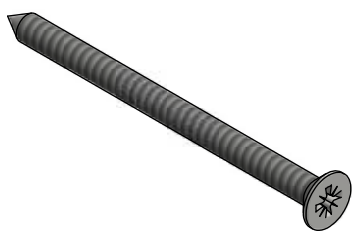

Шуруп 4,2 x 60  
сталь оцинкованная

**1231917**

 100

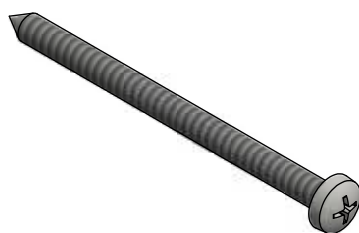

Шуруп 4,2 x 60  
сталь оцинкованная

**1264174**

 100

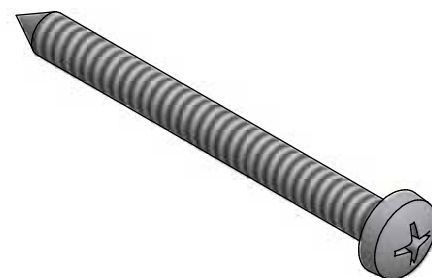

Шуруп 6,3 x 70,  
сталь оцинкованная

**1260633** 

 250



Фальцевый вкладыш INTELIO 80

PP

**1358205** 

 1000

# REHAU INTELIO 80

## СЕЧЕНИЯ ПРОФИЛЕЙ

### Комплектующие для сборки дверей

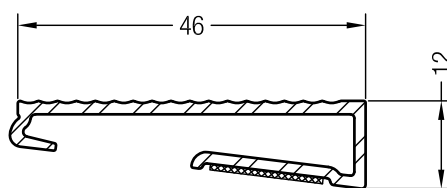
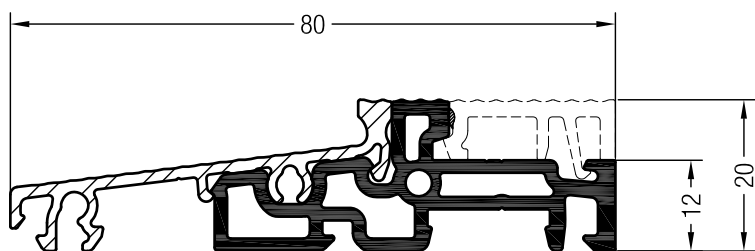
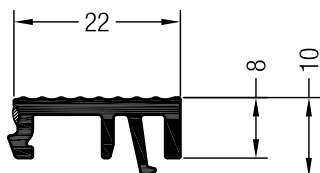

Набор для сборки порога 80

**1356663**

6

Поставка с сентября 2018.

Крышка порога 80 для двери с открыванием наружу

**1356673**

6

Поставка с сентября 2018.

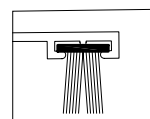
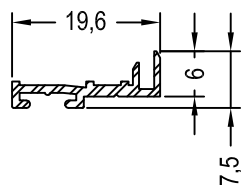
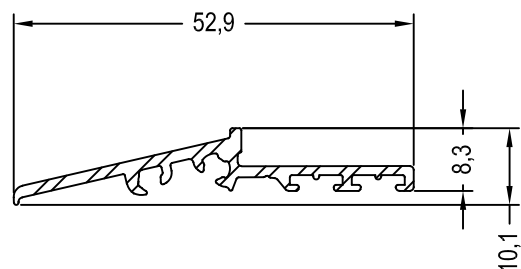

	<b>1248095</b>
	50

Слезник для створки двери Z INTELIO 80

**1358218**

6

Поставка с сентября 2018.

Планка для установки щёточного уплотнения створки двери T INTELIO 80

**1356604**

6

Поставка с сентября 2018.

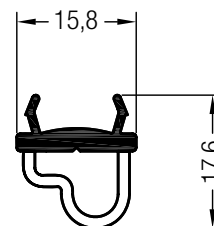
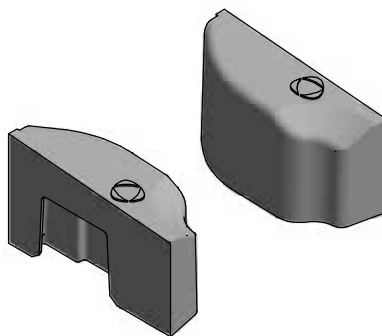
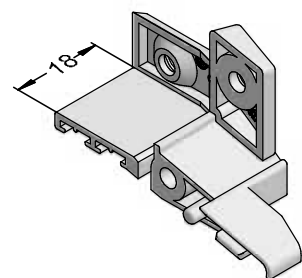

Торцевой колпачок слезника INTELIO 80

ASA

**1358209**

**1358210**

50

Поставка с сентября 2018.

Набор уплотняющих вставок порога

TPE

**1358108**

50

Поставка с сентября 2018.

Ограничитель конвекции

EPDM

**1353383**

6

Поставка с сентября 2018.

# REHAU INTELIO 80



## СЕЧЕНИЯ ПРОФИЛЕЙ

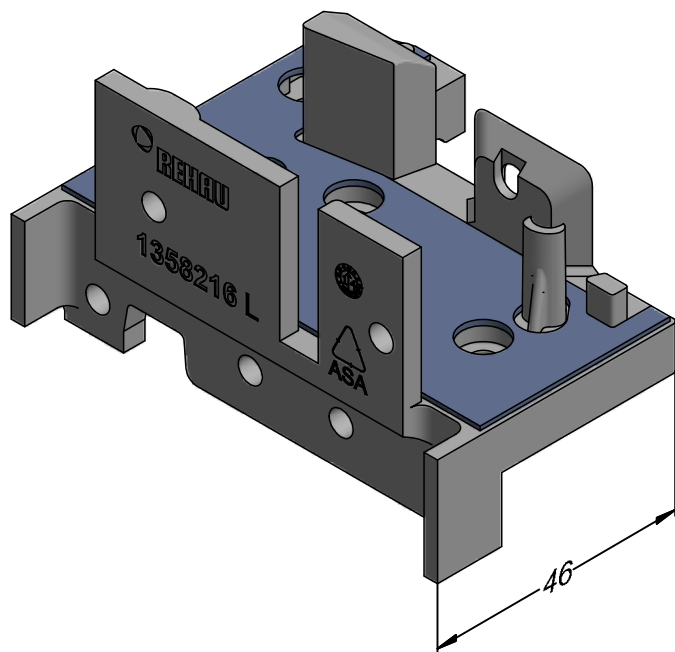

### Комплектующие для сборки дверей



Держатель порога коробки 65

ASA

1358215  

1358216  

 50 Поставка с сентября 2018.

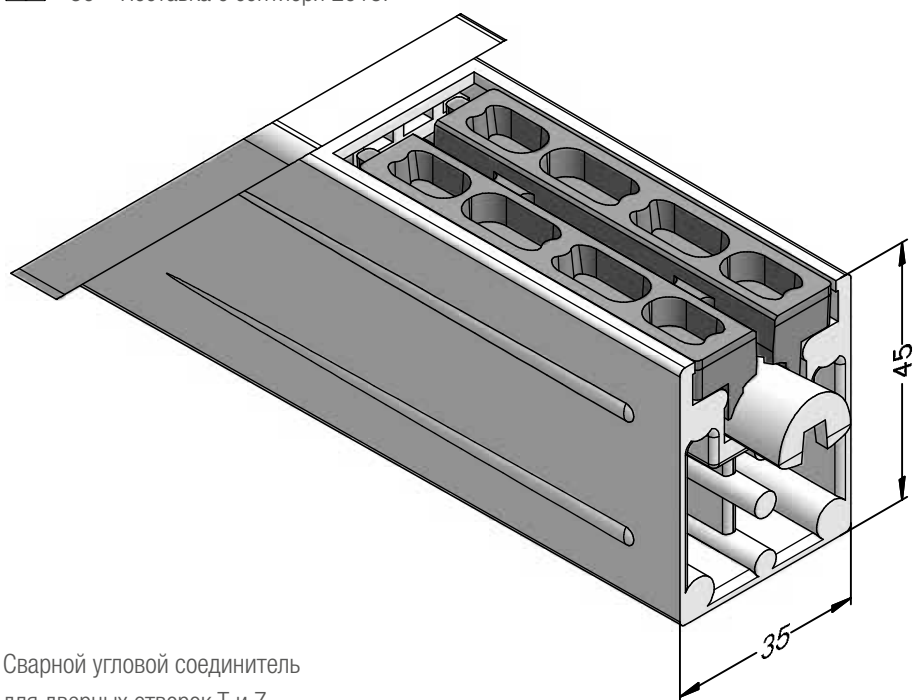

Сварной угловой соединитель

для дверных створок Т и Z

1234300 

 16 Поставка с сентября 2018.

# REHAU INTELIO 80

## СЕЧЕНИЯ ПРОФИЛЕЙ

### Шаблоны

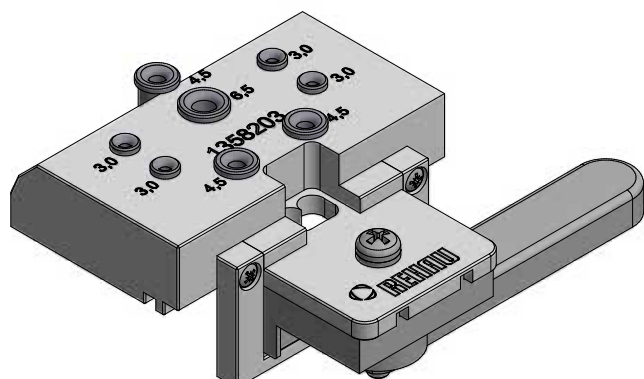

Шаблон для установки мех. соединителей INTELIO 80

**1358203** 

 1

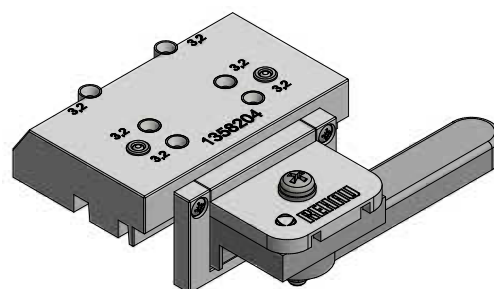

Шаблон для установки держателей порога INTELIO 80

**1358204** 

 1

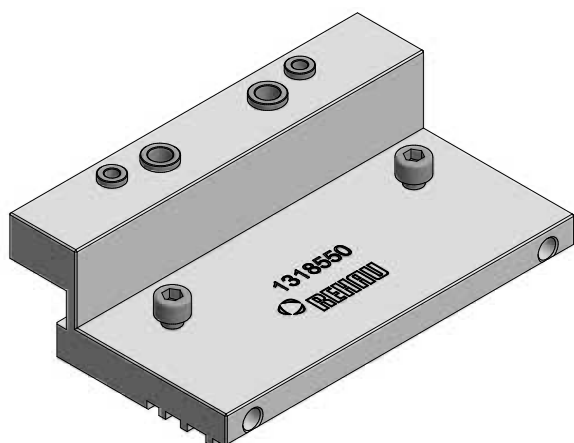

Шаблон для сверления отверстий в наплавах ПВХ профилей

**1318550** 

 1

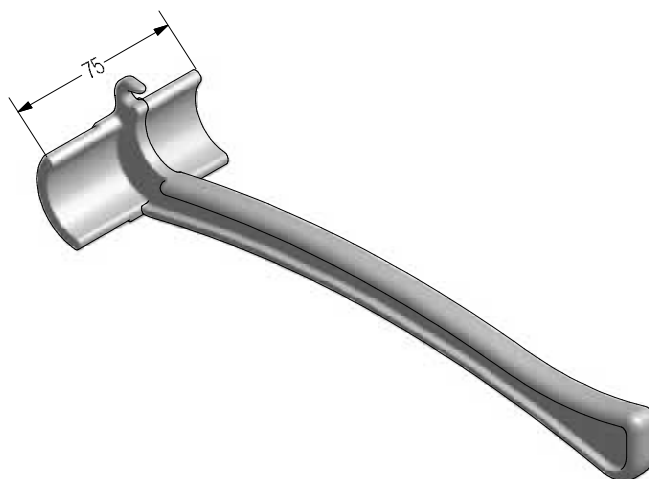

Лопатка для фиксации сварного углового усилителя,  
литая металлическая

**1353616** @

 1



# REHAU INTELIO 80

## СЕЧЕНИЯ ПРОФИЛЕЙ

### Армирование

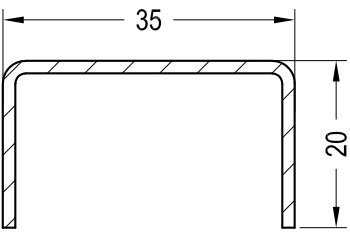
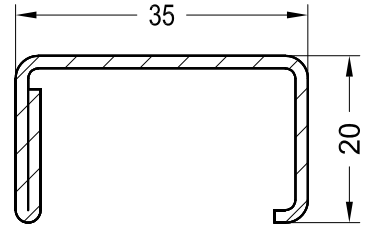
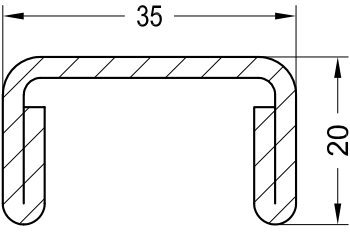
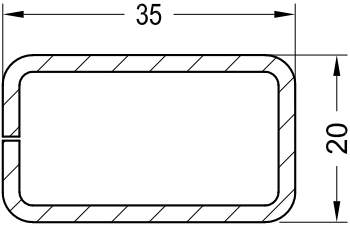
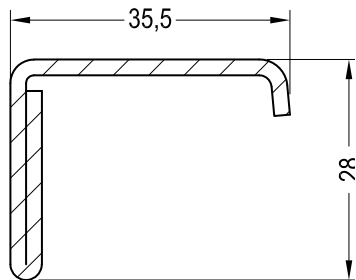
Эскиз	№ арт.		lx	ly
	1245536	1,5	2,0	0,42
	1261831@	1,5	2,5	0,56
	1261841	2	3,1	0,69
	1245526	2,5	4,2	0,89
	1239583	1,5	2,3	0,98
	1261709@	2	2,9	1,2
	1244546@	2	2,2	1,3

# REHAU INTELIO 80

## СЕЧЕНИЯ ПРОФИЛЕЙ

### Армирование

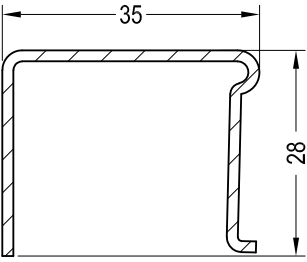
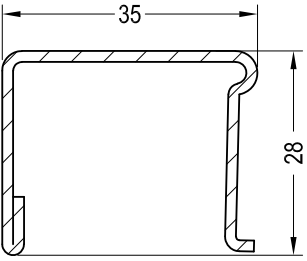
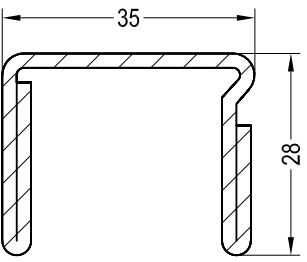
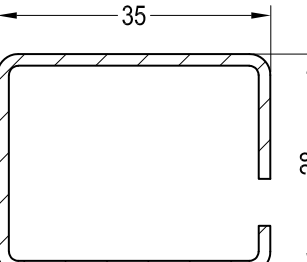
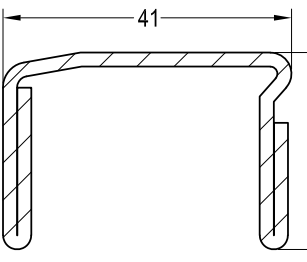
Эскиз	№ арт.		lx	ly
	1244506	1,5	2,5	1,1
	1244516	1,5	2,7	1,3
	1244526	2	3,4	1,7
	1244536	2	5,0	2,0
	1237091@	1,5	2,8	2,1
	1249934@	2	3,4	2,6
	1352512@	2	7,1	2,1

# REHAU INTELIO 80

## СЕЧЕНИЯ ПРОФИЛЕЙ

### Армирование

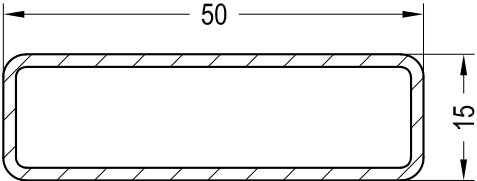
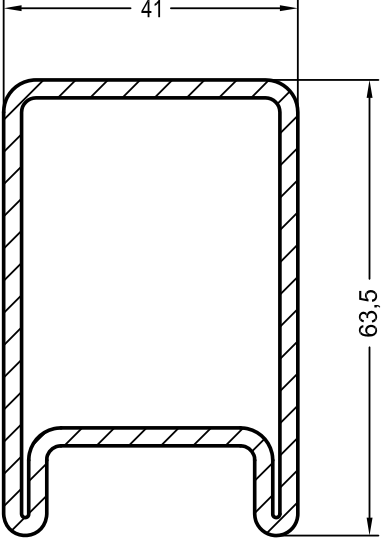
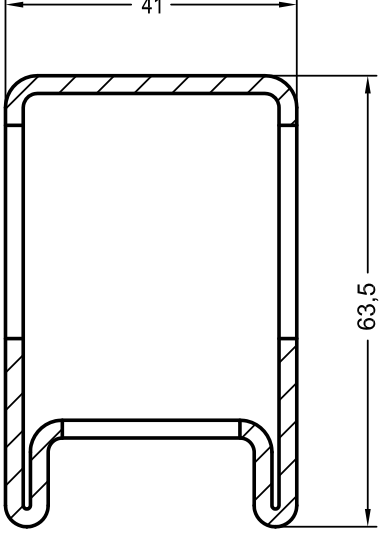
Эскиз	№ арт.	→↯←	lx	ly
	1222065	1,5	4,9	0,7
	1241776	2,5	14,5	24,7
	<b>1246310@</b> отверстия со стороны замка, высота ручки: 1020 мм	2,5	-	-

# REHAU INTELIO 80

## СЕЧЕНИЯ ПРОФИЛЕЙ

### Армирование

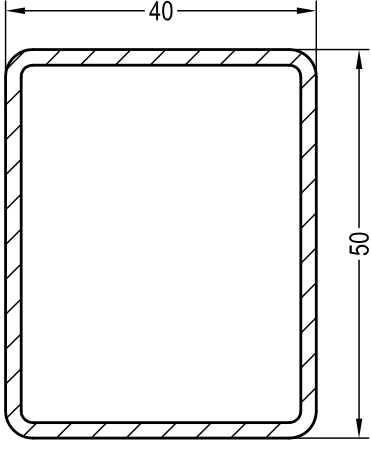
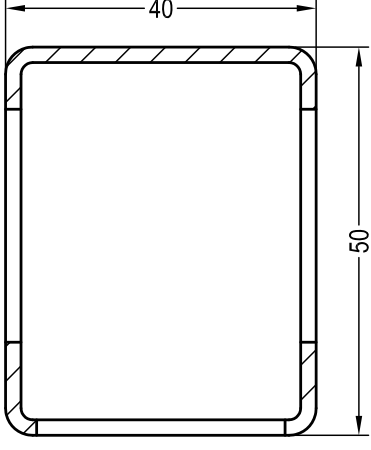
Эскиз	№ арт.		lx	ly
	<b>1251886</b>	2	8,8	12,5
	<b>1245963</b>	2	8,8	12,5

# REHAU INTELIO 80

## СЕЧЕНИЯ ПРОФИЛЕЙ

### Список артикулов

№ арт.	Название	Пачка /	Возвратная палета, м		Коробка, шт.	Стр.
		связка, м	пачка	„Чулок“		
1222065	Армирование 50 x 15 x 1,5 ложного импоста	6/300				17
1231917	Шуруп 4,2 x 60 (потайная головка)				100	11
1234300	Сварной угловой соединитель дверных створок Z и T				16	13
1237091@	Армирование 35x28x1,5 (труба стальная)	6/504				16
1239583	Армирование 35 x 20 (труба стальная)	6/504				15
1241957	Профиль фиксирующий	36				10
1244506	Армирование 35 x 28	6/504				16
1244516	Армирование 35 x 28	6/504				16
1244526	Армирование 35 x 20	6/504				16
1244536	Армирование 35 x 28	6/300				16
1244546	Армирование 35 x 28	6/300				15
1245526	Армирование 35 x 28	6/300				15
1245536	Армирование 35 x 20	6/300				15
1245963	Армирование 50 x 40 x 2, с отверстиями под замок	1/25				18
1248095	Щёточное уплотнение 6,7 x 9				50	12
1249934@	Армирование 35x28x2 (труба стальная)	6/504				16
1251886	Армирование 50 x 40 x 2	6/300				18
1260448	Механический соединитель для импоста 82 универсальный	2				10
1260633	Шуруп 6,3 x 70 (полукруглая головка)				100	11
1261709@	Армирование 35 x 20 (труба стальная)	6				15
1261831@	Армирование 35 x 20	6/300				15
1261841	Армирование 35 x 20	6/300				15
1264174	Шуруп 4,2 x 60 (полукруглая головка)				100	11
1318501	Шаблон для установки мех. соединителей BLITZ New				1	14
1352512@	Армирование 41x28	6/504				16
1353383	Ограничитель конвекции	6				12
1356604	Планка для установки щёточного уплотнения створки двери T INTELIO 80	6				12
1353616	Лопатка для фиксации сварного углового усилителя, литая металлическая				1	14
1358108	Набор уплотняющих вставок порога				50	12
1358200	Механический соединитель импоста 82, цинковый				100	10
1358203	Шаблон для установки мех. соединителей INTELIO 80				1	14
1358204	Шаблон для установки порога INTELIO 80				1	14
1358205	Фальцевый вкладыш INTELIO 80				1000	11
1358206	Колпачок ложного импоста торцевой внешний				100/1000	9
1358207	Колпачок ложного импоста торцевой внутренний, правый				100/1000	9
1358208	Колпачок ложного импоста торцевой внутренний, левый				100/1000	9

# REHAU INTELIO 80

## СЕЧЕНИЯ ПРОФИЛЕЙ































### Список артикулов

№ арт.	Название	Пачка /	Возвратная палета, м		Коробка, шт.	Стр.
		связка, м	пачка	„Чулок“		
1358209	Торцевой колпачок слезника INTELIO 80, правый				50	12
1358210	Торцевой колпачок слезника INTELIO 80, левый				50	12
1358215	Держатель порога коробки 65, правый				100	13
1358216	Держатель порога коробки 65, левый				100	13
1358218	Слезник INTELIO 80	6				12
1358550	Шаблон для сверления отверстий в наплавах ПВХ профилей				1	14
1356663	Набор для сборки порога 80	6				12
1356673	Крышка порога 80 для двери с открыванием наружу	6				12
1537700	Коробка 58	24	360			2
1537710	Коробка 65	24	360			3
1537740	Створка Z57	24	360			5
1537750	Створка R57	24	360			6
1537780	Импост 82	24	288			4
1537800	Ложный импост	24	432			9
1537810	Створка двери Z	13	273			7
1537820	Створка двери T	13	273			8
1567700	Коробка 58, кашированная	24	360			2
1567710	Коробка 65, кашированная	24	360			3
1567740	Створка Z57, кашированная	24	360			5
1567750	Створка R57, кашированная	24	360			6
1567780	Импост 82	24	288			4
1567800	Ложный импост	24	432			9
1567810	Створка двери Z	13	273			7
1567820	Створка двери T	13	273			8
1835171	Уплотнение притвора (белое)	200				2
1835181	Уплотнение штампала (белое)	150				9
1864940	Уплотнение штампала (черное)	300				9
1864952	Уплотнение притвора (черное)	400				2
1865530	Уплотнение притвора (серое)	400				2
1865650	Уплотнение штампала (серое)	300				9
1884952	Уплотнение притвора из сотового каучука (черное)	400				2
1865535	Уплотнение притвора из сотового каучука (серое)	400				2

# REHAU INTELIO 80

## СЕЧЕНИЯ ПРОФИЛЕЙ

### Условные обозначения

	Цвет черный
	Цвет серый
	Цвет белый
	Цвет кремово-белый
	Цвет коричневый
	Цвет карамельный
	Цвет зеленый
	Цвет красный
	Цвет серебристый
	Цвет любой
	Алюминий натуральный анодированный
	Алюминий неокрашенный
	Кашированное исполнение
	Окрашенное исполнение
	Норма упаковки (детали см. в перечне артикулов)
	Толщина материала в мм
	Свариваемые уплотнения
	Несвариваемые уплотнения
	Установка уплотнений вручную
	Правое исполнение
	Левое исполнение
@	Нестандарт для склада в Гжели, срок поставки по запросу
$I_x$	Момент инерции по оси X в см <sup>4</sup>
$I_y$	Момент инерции по оси Y в см <sup>4</sup>
	Приклеить ПВХ-клеем
	Уплотнить силиконом
	Уплотнить EPDM-массой
	Приклеить EPDM-клеем
	Шурупы с круглой головкой по ISO 7049
	Шурупы с потай-головкой по ISO 7050
	Шурупы с борголовкой
	Периметр профиля в мм
	Шаблоны



### Расшифровка вариантов

После номера артикула (например, 555009) следует 3-значный номер варианта (например, 701), который присваивается как основным, так и дополнительным профилям.



Номер варианта состоит из 3 цифр:



- 1 цифра определяет вид упаковки
- 2 и 3 цифры - номер цвета.



1 цифра	Вид упаковки
6	Дер. палета, профиль в чулке (HRV)
7	Мет. палета, профиль в чулке (LGP)
8	Дер. палета, профиль в моночулке (HRV)
9	Мет. палета, профиль в моночулке (LGP)



2 и 3 цифры	Номер цвета	
	Профиль	Профиль/Уплотнение
01	Белый 159	Белый/Черный 159/601
05	-	Белый/Белый 159/159
15	-	Белый/Серый 159/RAL 7001

Пример:

XXXXXX  - арт. в белом исполнении без уплотнений  
 36 - вар. X01, наименьшая ед. упаковки 36 м

XXXXXX   - арт. в белом исполнении с белым уплотнением - вар. X05, наименьшая ед. упаковки 24 м

XXXXXX   - арт. в белом исполнении с серым уплотнением - вар. X15, наименьшая ед. упаковки 36 м

XXXXXX   - арт. кашир. с черным уплотнением - различные варианты, например, согласно таблице стандартных цветов, наименьшая ед. упаковки 24 м

 Внимание: Перечисленные выше варианты включают не все возможные профили.

### Расшифровка артикулов в SAP для 7-значных артикулов

С переходом на SAP номера артикулов изменились. Новые номера артикулов 7-значные. Перед имеющимся номером артикула ставится „1“. Например, артикулу 555009 в SAP соответствует: 1555009.

### Расшифровка вариантов в SAP для 4-значных артикулов

С переходом на SAP варианты артикулов изменились. Новые варианты 4-значные. Перед имеющимся 3-значным вариантом ставится „1“. Например, варианту 720 в SAP соответствует: 1720.

### Номер материала

С переходом на SAP в 11-значном номере материала используются только 7-значные номера артикулов и 4-значные варианты, например, 15550091720.

---

Наши практические устные и письменные технические консультации основываются на опыте и проводятся с полным знанием дела, но, тем не менее, не являются обязательными к выполнению указаниями. Находящиеся вне нашего влияния различные условия производства и эксплуатации исключают какие-либо претензии по нашим рекомендациям. Рекомендуется проверить, насколько пригоден для предусмотренного Вами использования продукт REHAU. Применение и использование, а также переработка продукта происходят вне нашего контроля и поэтому всецело попадают под Вашу ответственность.

В случае возникновения вопроса об ответственности возмещение ущерба распространяется только на стоимость поставленного нами и использованного Вами товара. Наши гарантии распространяются на стабильное качество нашего продукта, выпускаемого согласно нашей спецификации и в соответствии с нашими общими условиями поставки и оплаты. Авторские права на документ защищены. Права, особенно на перевод, перепечатку, снятие копий, радиопередачи, воспроизведение на фотомеханических или других подобных средствах, а также сохранение на носителях данных, защищены.